

JP LOCK SERIES

JP USER MANUAL

JP JON
POWEL



01

PERSIAPKAN LUBANG PINTU

Ikuti petunjuk lubang pintu sebagai berikut

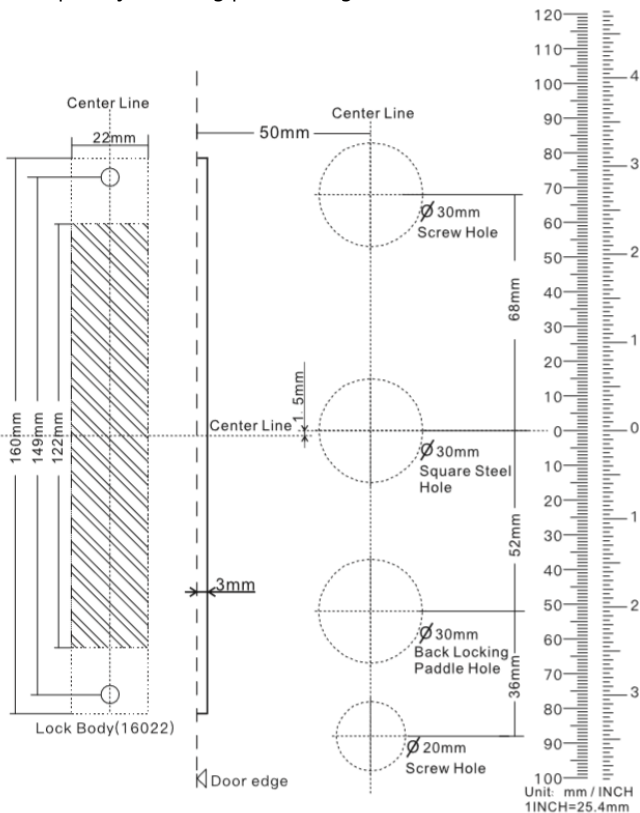

02

PELAJARI GAMBARAN PRODUK

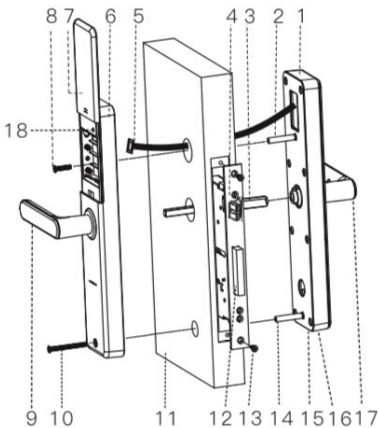

1. Panel Depan
2. Kolom Koneksi
3. Baja Kotak
4. Kunci
5. Tali Penghubung
6. Panel Belakang
7. Penutup Baterai
8. Sekrup Kolom Koneksi
9. Gagang Pintu Belakang
10. Sekrup Kolom Koneksi
11. Badan Pintu
12. Dead-bolt (Baut)
13. Sekrup Badan Kunci
14. Kolom Koneksi
15. Lubang Kunci
16. Port Daya Darurat
17. Gagang Pintu Depan
18. Tombol Reset / Set

03

KONFIRMASIKAN ARAH PINTU

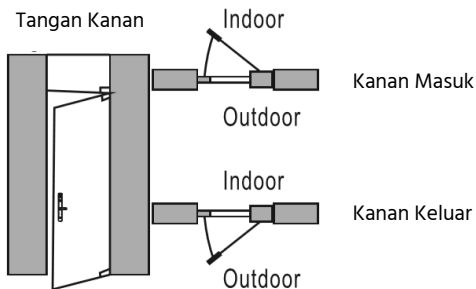
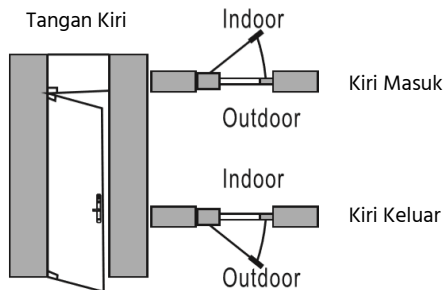

04

INSTALASI KUNCI

4.1 Pilih arah 'latch-bolt' yang sesuai dengan arah pintu



Kiri Masuk /
Kanan Keluar



Kiri Keluar /
Kanan Masuk

4.2 Rubah arah kunci

- A** Rubah 'reversing block' ke arah lain
- B** Dorong 'latch-bolt' ke dalam dan putar 180 derajat
- C** Rubah 'reversing block' ke arah semula & 'latch-bolt' akan keluar sendirinya

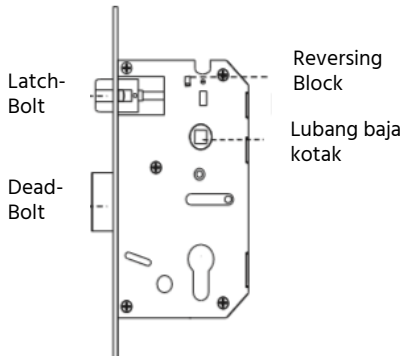

05

SETUP APLIKASI JONPOWER

Ketik 'Jonpowel' di Google Play atau di App Store & download app. Ikuti petunjuk registrasi di dalam aplikasi Jonpowel.

Klik '+' add device

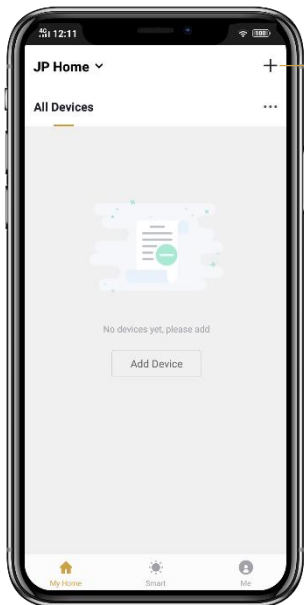

Pilih 'Lock'

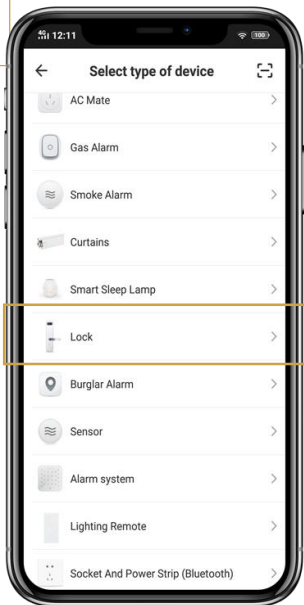

06

SETUP PRODUK JP LOCK

STEP 1 | RESET / INITIALIZATION

Tekan 'reset button' (referensi halaman 2 no 18) selama 3 detik sehingga terdengar bunyi "initialization complete". Reset button terletak di atas penyimpanan baterai

STEP 2 | TAMBAH ADMINISTRATOR

Tekan reset buton 1x / tekan dan tahan tanda * selama beberapa detik untuk mengaktifkan admin (3 max)

- Masukan fingerprint sebanyak 3x (proses verifikasi)
- Masukan kartu sebanyak 2x (proses verifikasi)
- Masukan password 6-8 digit dan diikuti tanda # sebanyak 2x (proses verifikasi)

STEP 3 | TAMBAH USER

Tekan reset buton 1x / tekan dan tahan tanda * selama beberapa detik. Lalu verifikasi administrator.

- Masukan fingerprint sebanyak 3x (proses verifikasi)
 - Masukan kartu sebanyak 2x (proses verifikasi)
 - Masukan password 6-8 digit dan diikuti tanda # sebanyak 2x (proses verifikasi)
-

07

SETUP PRODUK JP LOCK (2)

STEP 4 | KONEKSIKAN JP LOCK DENGAN WIFI

- Tekan tanda * lalu tekan 3 lalu tekan tanda #
- Apabila pintu terpapar dengan jaringan Wi-Fi, lampu indikator seharusnya berkedip cepat pada angka 8
- Cek jaringan anda apabila lampu indikator tidak berkedip pada angka 8

STEP 5 | KONEKSIKAN JP LOCK DENGAN JONPOWER APP

Klik confirm indicator rapidly blink. Lalu masukan password Wi-Fi dan tunggu hingga 100% terkoneksi.

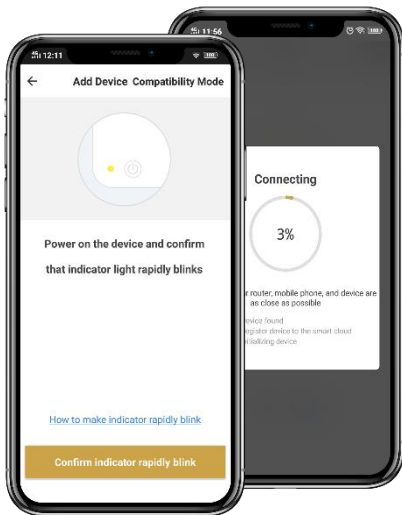

Kini JP Lock sudah dapat diakses dengan Jonpowel App. Anda bisa menikmati fitur remote unlock, temporary password, dan schedule password.

INFORMASI TAMBAHAN

Cara Unlock Lewat Aplikasi

Guest anda harus menekan * lalu 4 lalu # pada JP Lock (berlaku sebagai bel)

Klik remote unlock pada aplikasi Jonpowel anda

Delete User

Tekan reset buton 1x / tekan dan tahan tanda * selama beberapa detik.

Lalu verifikasi administrator

Lakukan ulang step pertama. Tekan reset buton 1x / tekan dan tahan tanda * selama beberapa detik.

Tekan angka ' 1 ' untuk menghilangkan semua fingerprint

Tekan angka ' 2 ' untuk menghilangkan semua password

Tekan angka ' 3 ' untuk menghilangkan semua kartu

Tekan angka ' 4 ' untuk menghilangkan semua users
